

弊社推奨品

Recommended Products

NEW RELEASE

内容物を引き立たせる片面白印刷。
サーマルプリンター、インクジェット
プリンターにも適性良好なフィルムを
使用しております。

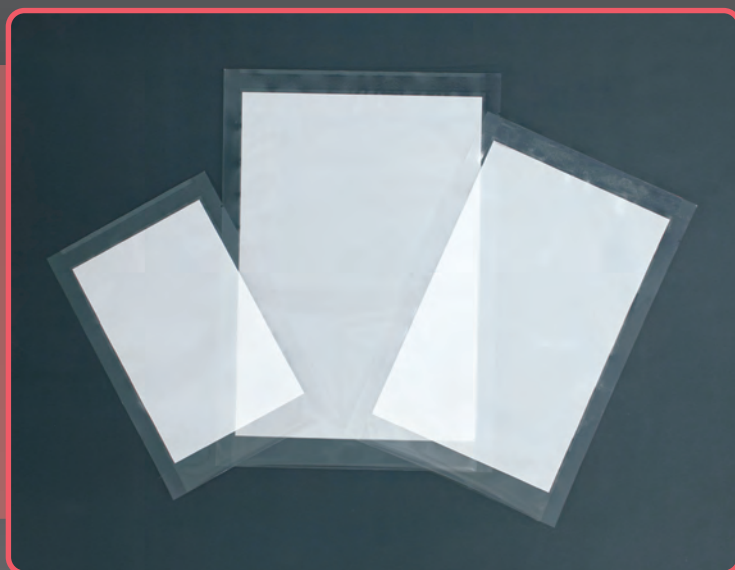

三方シール袋 NMIJシリーズ

ガスバリア性に優れた
片面白印刷の三方シール袋

用途例

農産加工品

いも類、こんにゃく、干し柿、干し芋、ごま

漬物

キムチ漬、粕漬

畜産加工品

ハム、ソーセージ、ベーコン、精肉、チーズ

水産加工品

魚卵、スモークサーモン

珍味

惣菜

煮物、佃煮、ザーサイ

半生菓子

饅頭、どらやき、甘納豆



ボイル殺菌対応
(95℃ 30分)



冷凍対応
(マイナス40℃)



ガスバリア性

※ご使用前に必ずサンプルで印字適正をご確認ください。

●ご用命・お問い合わせは…お近くの支店・営業所へ

 **カウパック株式会社**

三方シール袋

NMIJシリーズの特徴

2つの
特徴

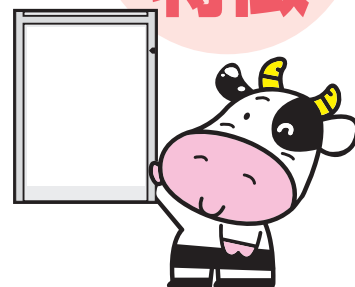

特徴
1

片面白色印刷あり

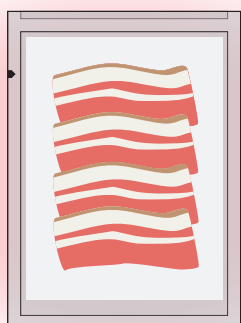

片面が白印刷のためトレーなどを使用しなくても内容物を引き立たせます。

特徴
2

ガスバリア性

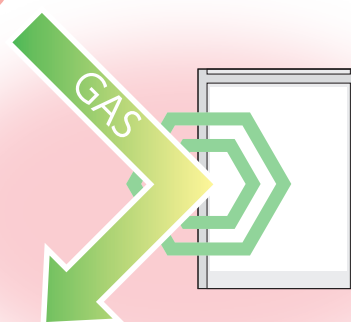

気体（ガス）を透過しにくく、製品を変質や劣化から守ります。

特徴
3

印字機適性あり

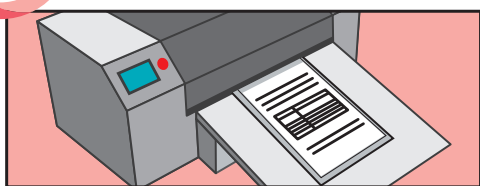

パウダーを無使用で製造しているため、サーマルプリンター、インクジェットプリンターへの適性が良好です。
※ご使用前に必ずサンプルで印字適正をご確認ください。

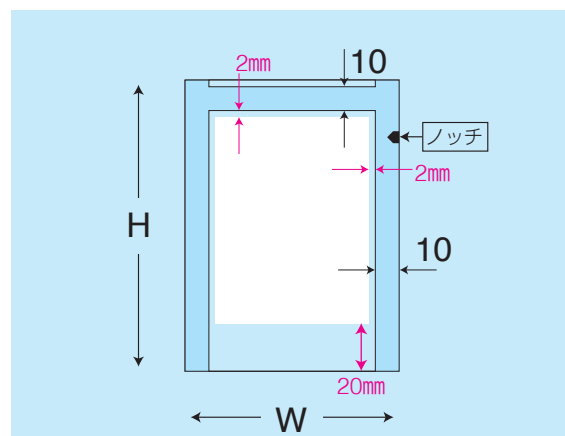

ノッチ: 頭から25mm
白印刷は片面

材質構成

バリアONY15 μ m / 押出 / LLDPE60 μ m

識別表示例



製品名	サイズ[W×H] (mm)	入数 (枚)
NMIJ-1218	120×180	3,900
NMIJ-1420	140×200	3,600
NMIJ-1523	150×230	2,800
NMIJ-1826	180×260	2,000
NMIJ-2030	200×300	2,000

ホームページ、ウェブカタログはこちら

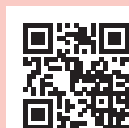

ホームページ

<https://www.cowpack.com>



ウェブカタログ

<https://www.cowpack.com/catalog/>